



BAS MODÜL 500

ÖNEMLİ GÜVENLİK TALİMATLARI

Lütfen tüm güvenlik ve kullanma talimatlarını okuyunuz ve saklayınız.

Önemli Güvenlik Talimatları

1. Bu talimatları okuyunuz.
2. Bu talimatları saklayınız.
3. Tüm uyarıları dikkate alınız.
4. Tüm talimatları uygulayınız.
5. Bu aparatları su yakınında kullanmayınız.
6. Sadece kuru bir bezle temizleyiniz.
7. Hiçbir havalandırma açıklığını bloke etmeyiniz. İmalatçı talimatlarına göre kurulumunu yapınız.
8. Isı üreten radyatörler, kalorifer ızgaraları, sobalar veya diğer aparatlar (amplifikatör dâhil olmak üzere) yakınında kurulum yapmayınız.
9. Güç kabloları üzerinde yürünmesinden, özellikle prizler, uygun hazneler ve aparatlardan çıkan noktaların sıkıştırılmasını engelleyerek koruyunuz.
10. Sadece üretici tarafından belirtilen eklentiler/aksesuarları kullanınız.
11. Uzun süreli olarak kullanılmadıklarında veya şimşek fırtınaları sırasında bu aparatları prizden çıkartın.
12. Tüm bakım işleri için nitelikli personele danışın. Bakım, güç kaynağı kablusunun hasar görmesi, sıvı döküldüğünde veya nesnelerin aparatlar içerisine düşmesi, aparatların yağmur veya neme maruz kalması, normal olarak çalışmaması veya düşürülmesi gibi, herhangi bir şekilde aparatlar hasar gördüğünde gereklidir.

ÖNEMLİ GÜVENLİK TALİMATLARI

UYARILAR/TEDBİRLER



Ürün üzerindeki bu sembol, ürün kabini içerisinde elektrik şoku oluşturabilecek yalıtımsız, tehlikeli voltaj olduğu anlamına gelir.



Ürün üzerindeki bu sembol, bu kılavuzda önemli çalıştırma ve bakım talimatları olduğu anlamına gelir.



Bu ürün termperlenmiş bir cam yüzey içermektedir. Darbeye karşı dikkatli olunuz. Kırılma durumunda, kırık camları ellerken dikkatli olunuz.



Bu ürün manyetik materyal içermektedir. Bunun implante edilebilen medikal cihazınızı etkileyip etkilemeyeceği konusunda doktorunuza danışın.

- Yangın veya elektrik şoku riskini azaltmak için, bu ürünü yağmur, sıvı veya neme maruz bırakmayınız.
- Bu ürünü düşme veya su sıçramasına maruz bırakmayın ve vazo gibi sıvıyla doldurulmuş nesnelere ürünün üzerine veya yakınına koymayınız.
- Ürünü ateş ve sıcaklık kaynaklarından uzak tutunuz. Yanan mumlar gibi çıplak alev kaynaklarını ürünün üzerine veya yakınına koymayınız.
- Bu ürün üzerinde yetkisiz değişiklikler yapmayınız.
- Bu ürün ile bir güç inverteri ile kullanmayınız.
- Araçlar ve gemilerde kullanmayınız.
- Bu sisteme ekli hoparlör teli ve bağlantı kabloları duvar içi kurulumları için onaylı değildir. Lütfen duvar içi kurulum için gerekli kablo ve telinin doğru türü için lokal inşaat kurallarınızı kontrol ediniz.
- Bir ana priz veya bir cihaz prizi cihazın bağlantısını kesmek için kullanıldığında, bağlantı kesme cihazı hemen çalışır olarak kalmalıdır.



Sadece 2000 metreden daha düşük yükseklikte kullanınız.

- Havalandırma gereksinimleri sebebiyle, Bose, bir duvar oyuğu veya bir kapalı dolap içeri gibi kapalı bir alanda ürünün yerleştirilmesini önermemektedir.
- Ürün etiketi ürünün tabanına yerleştirilmiştir.

MEVZUAT BİLGİSİ

NOT: Bu ekipman FCC Kurallarının 15.Kısım uyarınca bir B Sınıfı dijital cihaz için sınırlar açısından test edilmiş ve uygun bulunmuştur. Bu sınırlar bir mesken kurulumundaki zararlı parazit karşısında makul bir koruma temin etmek için tasarlanmıştır. Bu ekipman radyo frekans enerjisi üretir, kullanır ve saçabilir ve talimatlara göre kurulmamış veya kullanılmamış ise, radyo iletişimleri için zararlı parazite sebebiyet verebilir. Bununla birlikte, belirli bir kurulumda parazit oluşmayacağına dair herhangi bir garanti yoktur. Eğer bu ekipman, ekipmanın kapatılması ve açılması ile tespit edilebilecek radyo ve televizyon sinyali için zararlı parazite sebep olursa, kullanıcının aşağıdaki önlemlerden bir veya daha fazlası ile paraziti düzeltmesi teşvik edilmektedir:

- Alıcı antenin yönünü değiştirin veya yerini değiştirin.
- Ekipman ve alıcı arasındaki ayırımı arttırın.
- Ekipmanı, alıcının bağlandığından başka bir devre üzerindeki bir çıkışa bağlayın.
- Bayi veya deneyimli bir radyo/televizyon teknisyenine yardım için başvurun.

Bose Corporation tarafından açıkça onaylanmayan değişiklikler ve modifikasyonlar bu ekipmanı çalıştırmak için kullanıcının yetkisini geçersiz kılabilir.

Bu cihaz FCC Kurallarının 15. kısmı ve Endüstri Kanada lisans-muafiyeti RSS standart(ları) ile uyumludur. Çalışması şu iki koşula tabidir: 1- Bu cihaz zararlı parazite sebep olmaz ve 2- Bu cihaz istenmeyen çalışmaya sebep olabilecek parazit dâhil olmak üzere herhangi bir alınan paraziti kabul etmelidir.

Bu cihaz genel popülasyon için öne sunulan FCC ve Endüstri Kanada radyasyon maruziyeti sınırları ile uyumludur. Bu ekipman verici ve vücudunuz arasında en az 20 cm bir mesafede kurulmalı ve çalıştırılmalıdır. Bu iletici herhangi bir diğer anten veya iletici ile bağlantılı olarak eş konumlu olmamalı veya çalışmamalı.

5150-5250 MHz'de çalışan bu cihaz diğer eş kanal sistemlerde oluşturabileceği zararlı parazit potansiyelini düşürmek adına sadece iç mekân kullanımı içindir.

Alıcı Kategorisi=2

CAN ICES-3 (B)/NMB-3(B)

Düşük Güçlü Radyo-Frekans Cihazları İçin Yönetim Düzenlemesi

Madde XII

“Düşük Güçlü Radyo-Frekans Cihazları İçin Yönetim Düzenlemesi” ne göre, NCC tarafından garanti edilen izni olmayan herhangi bir şirket, girişim veya kullanıcının frekansı değiştirmesi, iletim gücünü genişletmesi veya bir onaylı düşük güç radyo-frekansı cihazı için performansın yanı sıra orijinal özelliklerinin değiştirilmesi için izin verilmez.

Madde XIV

Düşük güçlü radyo-frekans cihazları hava taşıtı güvenliğini etkilemeyecektir ve yasal iletişimlere parazit yapmayacaktır; eğer böyle bir şey bulunursa, kullanıcı herhangi bir parazit olmayana kadar ivedi bir şekilde çalışmayı durduracaktır. Bahsi geçen yasal iletişimler Telekomünikasyon Yasasına uygun olarak yapılan radyo iletişimleri anlamına gelmektedir.

Düşük güçlü radyo frekansı cihazları, ISM radyo dalgası yayan cihazlar veya yasal iletişimlerden gelen müdahalelere duyarlı olmalıdır.



Bose Corporation burada, bu ürünün ana gereksinimler ve Direktif 2014/53/EU ve diğer tüm uygulanabilir EU direktifi gereksinimleri ile uyumlu olduğunu bildirmektedir. Uygunluğun tam beyanı şu adreste bulunabilir: www.Bose.com/compliance

MEVZUAT BİLGİSİ

Ürün, Enerji İle İlgili Ürünler Direktifi 2009/125/EC için Çevreci Tasarım Gereksinimlerine göre, şu norm(lar) veya belge(ler) ile uyumludur: Düzenleme (EC) No. 1275/2008, Düzenleme (EU) No. 801/2013 ile değiştirildiği şekliyle.

Gerekli Güç Durumu Bilgisi	Güç Modları	
	Beklemede	Ağa Bağlıyken Bekleme
230 V/50 Hz girdide, belirtilen güç modunda güç tüketimi	≤ 0.5 W	Bose Kablosuz ≤ 2.0 W
Ekipmanın otomatik olarak moda girmesinden sonraki zaman	≤ 2 saat	≤ 20 dakika
Eğer tüm kablolu ağ portları bağlanmışsa tüm kablosuz ağ portları 230V/50Hz girdisinde aktif hale getirilirler ise ağa bağlıyken beklemedeki güç tüketimi	N/A	≤ 2.0 W
Ağ portu deaktivasyon/aktivasyon prosedürleri. Tüm ağları deaktif hale getirmek bekleme modunu mümkün kılacaktır.	Düzenleme 801/2013 (" Lot 26" 1275/2008 değişikliği) Ek II 3(a) uyarınca, bir kablosuz portu deaktif hale getirme gereksinimi "istenilen kullanım amacı için tek bir kablosuz ağ bağlantısına dayanan ve kablolu ağ bağlantısı olmayan ürünlere uygulanmaz."	

Sadece Avrupa:

2400 ile 2483.5 MHz frekans çalışma bandı:

- Wi-Fi: Maksimum iletim gücü 20 dBm EIRP'den az

5150 - 5350 ve 5470 - 5725 MHz frekans çalışma bandı:

- Wi-Fi: Maksimum iletim gücü 20 dBm EIRP'den az

Bu cihaz tabloda listelenen tüm EU Üye Ülkelerinde, 5150-5350 MHz frekans aralığında çalıştığında iç mekân kullanımı ile kısıtlandırılmıştır.

									
BE	DK	IE	UK	FR	CY	SK	HU	AT	SE
BG	DE	PT	EL	HR	LV	LT	MT	PL	
CZ	EE	FI	ES	IT	RO	LU	NL	SI	



Bu sembol, ürünün evsel atık olarak ayrılması gerektiği ve geri dönüşüm için uygun bir toplama tesisine teslim edilmesi gerektiği anlamına gelmektedir. Düzgün imha ve geri dönüşüm doğal kaynaklar, insan sağlığı ve çevreyi korur. Bu ürünün imhası ve geri dönüşümü hakkında daha fazla bilgi için, lokal belediyenize, imha hizmetlerine veya bu ürünü aldığınız mağazaya danışınız.

MEVZUAT BİLGİSİ

Çin Tehlikeli Madde Kısıtlama Tablosu

Toksik veya Tehlikeli Maddeler veya Elementlerin Adları ve İçerikleri						
Toksik veya Tehlikeli Maddeler veya Elementler						
Parça adı	Kurşun (Pb)	Cıva (Hg)	Kadmiyum (Cd)	Hekzavalan (CR(VI))	Polibromine Edilmiş Bifenil (PBB)	Polibromine Edilmiş Difenil Eter (PBDE)
PCBler	X	0	0	0	0	0
Metal Parçalar	X	0	0	0	0	0
Plastik Parçalar	0	0	0	0	0	0
Hoparlörler	X	0	0	0	0	0
Kablolar	X	0	0	0	0	0

Bu tablo SJ/T 11364 hükümlerine göre hazırlanmıştır.
0: Bu parça için tüm homojen materyallerde mevcut bu toksik veya tehlikeli maddenin GB/T 26572 sınır gereksinimi altında olduğunu belirtmektedir.
X: Bu parça için kullanılan en azından bir homojen materyalde mevcut bu toksik veya tehlikeli maddenin GB/T 26572 sınır gereksinimi üzerinden olduğunu belirtmektedir.



Tayvan Tehlikeli Madde Kısıtlama Tablosu

Ekipman adı: Bas Modül, Tip Tanımı: 419357, 419356						
Kısıtlanmış maddeler ve kimyasal sembolleri						
Birim	Kurşun (Pb)	Cıva (Hg)	Kadmiyum (Cd)	Hekzavalan (CR(VI))	Polibromine Edilmiş Bifenil (PBB)	Polibromine Edilmiş Difenil Eter (PBDE)
PCBler	-	0	0	0	0	0
Metal Parçalar	-	0	0	0	0	0
Plastik parçalar	0	0	0	0	0	0
Hoparlörler	-	0	0	0	0	0
Kablolar	-	0	0	0	0	0

Not 1: "0" kısıtlanmış maddenin içerik yüzdesinin mevcut referans değerinin yüzdesini aşmadığını belirtir.
Not 2: "-" kısıtlanmış maddenin muafiyete karşılık geldiğini belirtir.

Lütfen kayıtlarınızı tamamlayın ve saklayın
Seri ve model numaraları Bas Modülün altına yerleştirilmiştir.
Seri numarası: _____
Model numarası: _____
Lütfen, kullanıcı kılavuzun ile alındı belgesinin saklayınız. Şu an, Bose ürününüzü kayıt ettirmeniz için iyi bir zaman. Şu adrese giderek bunu kolaylıkla yapabilirsiniz: <http://global.Bose.com/register>

İmalat tarihi: Seri numarasındaki sekizinci rakam imalat yılını belirtir, "8" 2008 veya 2018 anlamına gelir.

Çin İthalatçısı: Bose Electronics (Shanghai) Company Limited, Part C, Plan 9, No. 353 North Riyang Road, China (Shanghai) Pilot Free Trade Zone

AB İthalatçısı: Bose Products, B.V., Gorslaan 60, 1441 RG Purmerend, The Netherlands

Tayvan İthalatçısı: Bose Taiwan Branch, PF-A1, No. 10, Section 3, Minsheng East Road, Taipei City 104, Taiwan Telefon Numarası: +886-2-2514 7676

Meksika İthalatçısı: Bose de Mexico, S. de R.L., de C.V., Paseo de las Palmas 405-204, Lomas de Chapultepec, 11000 México, D.F. Telefon Numarası: +5255 (5202) 3545

Giriş Oranı: 100-240V 50/60 Hz, 180W

YASAL BİLGİ

Android, Google Play ve Google Play logosu Google LLC.'nin ticari markalarıdır.

Bluetooth kelimesi markası ve logoları Bluetooth SIC, Inc.'nin sahibi olduğu ticari markalardır ve Bose Corporation'ın bu tür markaları kullanımını lisanslıdır.



HDMI terimi ve HDMI Yüksek-Çözünürlüklü Multimedya Arayüzü ve HDMI logosu Birleşik Devletlerdeki ve diğer ülkelerdeki HDMI Licensing LLC'nin ticari markaları ve tescilli ticari markalarıdır.

Apple ve Apple logosu ABD ve diğer ülkelerdeki tescilli Apple Inc.'nin ticari markalarıdır. App Store Apple Inc.'nin bir hizmet markasıdır.

ADAPTIQ, Bose, Bose Bass Module, Bose Music, Bose Music logosu, Bose Soundbar, Bose Surround Speakers Lifestyle, SoundTouch ve kablosuz nota tasarımı, UNIFY ve Virtually Invisible ABD ve diğer ülkelerdeki Bose Corporation'ın tescilli markalarıdır.

Bose Corporation Merkezi: 1-877-230-5639

© 2018 Bose Corporation. Bu çalışmanın herhangi bir kısmı çoğaltılamaz, modifiye edilemez, dağıtılamaz veya önceden izin alınmaksızın kullanılamaz.

İÇİNDEKİLER

KUTUDA MEVCUT OLAN

İçindekiler10

BAS MODÜLÜ YERLEŞTİRME YERLEŞİMİ

Tavsiyeler11

İkinci bir bas modülü yerleştirme12

GÜÇ

Bas modülünü güce bağlama13

SOUNDBARA BAĞLAMA

Bağlantı metodunuzu seçme14

Bose müzik uygulamasını kullanarak bağlama15

Bose Music uygulamasına yeni mi misiniz?15

SoundTouch 300 uzaktan kumandasını kullanarak bağlama16

Ses kontrolü16

İkinci bas modülü bağlama (opsiyonel)17

Uygun bas modülleri17

Bose Soundbar 500, Bose Soundbar 700 veya SoundTouch 300 Soundbara bağlama17

Lifestyle 650/600 ev eğlence sistemi bağlama17

ADAPTIQ SES KALİBRASYONU

Ses kalibrasyon metodunuzu seçme18

Bose Music uygulamasını kullanarak ADAPTIQ ses kalibrasyonunu çalıştırma19

İlk kurulum19

Ayarlar menüsünü kullanma19

SoundTouch 300 uzaktan kumandasını kullanarak ADAPTIQ ses kalibrasyonunu çalıştırma20

İÇİNDEKİLER

BAS AYARLARI

Bas ayar metodunuzu seçme	22
Bose Music uygulamasını kullanarak bas ayarlama	23
SoundTouch 300 uzaktan kumandasını kullanarak bas ayarlama	23
Bas modülünü sıfırlama	24

BAS MODÜLÜ DURUMU

Durum ışığı	25
-------------------	----

ÖZEN VE BAKIM

Bas modülü temizleme	26
Yedek parça ve aksesuarlar	26
Sınırlı garanti	26

SORUN GİDERME

Öncelikle şu çözümleri deneyin	27
Diğer çözümler	27
SoundTouch 300 Soundbarınız ile ADATIQ ses kalibrasyonunu tamamlayamama	29
Ses kablosu kullanarak bağlama	30

KUTUDA MEVCUT OLAN

İÇİNDEKİLER

Aşağıdaki parçaların dâhil olduğundan emin olun:

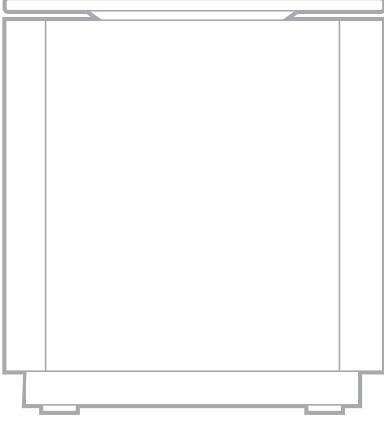

Bose Bas Modülü 700



Güç Kablosu*

*Birden fazla güç kablosu ile nakledilebilir. Bölgeniz için uygun olan güç kablosunu kullanınız.

NOT: Eğer bu ürünün herhangi bir parçası zarar görmüş ise veya bas modülünün cam kısmı kırılmış ise, kullanmayınız. Yetkili Bose bayisi veya Bose müşteri hizmetleri ile iletişime geçiniz.

Ziyaret ediniz: worldwide.Bose.com/support/BASS700

BAS MODÜL YERLEŞİMİ

TAVSİYELER

En iyi performans için, bas modülünü yerleştirirken aşağıdaki tavsiyelere uyunuz:

Bas modülünün üzerine herhangi bir nesne yerleştirmeyin.

Kablosuz etkileşiminden kaçınmak için, diğer kablosuz ekipmanı bas modülünden 1-3 fit (0,3-0,9 m) uzak tutun. Bas modülünü metal dolaplardan, diğer ses/video bileşenleri ve direkt ısı kaynaklarından uzağa ve dışarı yerleştirin.

Bas modülünü sabit ve düz bir yüzeye yerleştirin. Vibrasyon özellikle mermer, cam ve çok parlatılmış ahşap gibi düz yüzeylerde bas modülünün hareket etmesine sebep olabilir.

Bas modülünü TV'nizle aynı duvar boyunca veya odanın ön üçte birlik kısmındaki diğer duvar boyunca yerleştirin.

Bas modülünün ön yüzünü (Güç konektörünün karşı tarafında) diğer yüzeylerden en az 3 in. (7,6 cm) uzak tutun. Bu tarafın alt tarafındaki portu bloklamak akustik performansı etkileyebilir.

Daha fazla bas için, bas modülünü duvarlar ve köşelere yakın yerleştirin. Daha az bas için, bas modülünü duvarlar ve köşelerden uzakta yerleştirin.

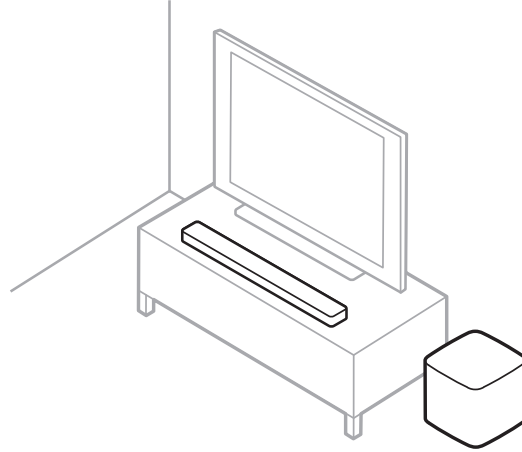

DİKKAT: Bas modülünü kullanımda olduğu sırada üst veya yan kısımları üzerine yerleştirmeyin

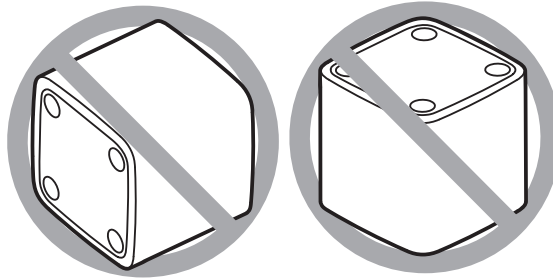

BAS MODÜL YERLEŐİMİ

İkinci bir bas modülü yerleőtirme

Kendi dinleme alanınız için en iyi sesi anlamak adına her bir bas modülünü farklı yerde konumlandırmaya çalışın. Bir modülü yeni bir yerde konumlandırdıktan sonra, ADAPTİQ ses kalibrasyonunu çalıştırın (bkz. sayfa 18). Daha fazla bas için, modülleri birbirlerine yakın veya duvarlara ve köşelere yakın konumlandırın.

GÜÇ

BAS MODÜLÜNÜ GÜCE BAĞLAMA

1. Güç kablosunu bas modülü üzerindeki "power" kısmına bağlayın.

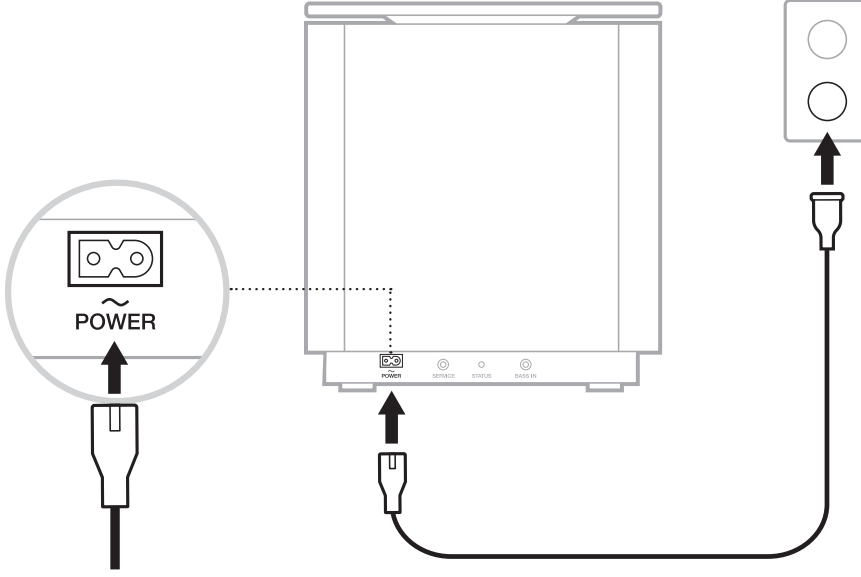

2. Güç kablosunun diğer ucunu bir AC (ana besleme) güç çıkışına takın.

SOUNDBARA BAĞLAMAK

BAĞLANTI METODUNUZU SEÇMEK

Bas modülünü bağlama şekliniz soundbarınıza bağlıdır. Aşağıdaki tablodan bağlantı metodunuzu seçin.

SOUNDBAR	BAĞLANTI METODU
Bose Soundbar 500 veya Bose Soundbar 700	Bose Music uygulamasını kullanarak bağlayın. (bkz. sayfa 15). NOT: Eğer erişemezseniz veya Bose müzik uygulamasını kullanarak bağlamakta sorun yaşıyorsanız, bakınız "Sorun Giderme, sayfa 27.
SoundTouch 300 soundbar	Soundbar uzaktan kumandasını kullanarak bağlayın (bkz. sayfa 16).

SOUNDBARA BAĞLAMAK

BOSE MUSIC UYGULAMASINI KULLANARAK BAĞLAMAK

1. Bose Music uygulamasında, **My Bose** ekranından, soundbarınızı seçin.
2. Ekranın sağ alt köşesindeki Soundbar görüntüsüne dokununuz.
3. **Setting >Accessory Speakers > Add Bose Accessory Speakers** (Ayarlar>Aksesuar Hoparlörleri> Bose Aksesuar Hoparlörleri Ekle) yolunu dokunarak izleyin.

Uygulama talimatlarını uygulayın.

Bose Music uygulamasına yeni misiniz?

1. Mobil cihazınıza Bose Music uygulamasını indirin.

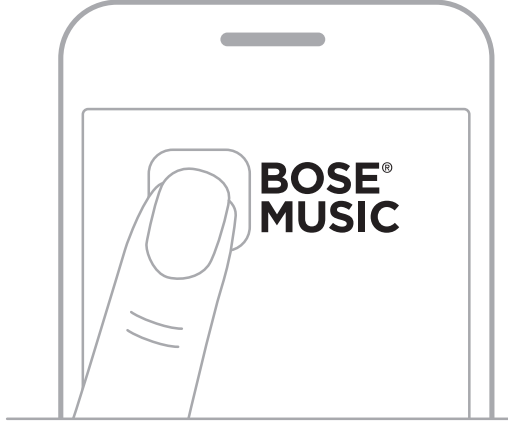



2. Uygulama talimatlarını takip ediniz.

NOT: Bose Music uygulaması ile ilgili daha fazla destek bilgisi için şu sayfayı ziyaret ediniz:
global.Bose.com/Support

SOUNDBARA BAĞLAMAK

SOUNDTOUCH 300 UZAKTAN KUMANDASINI KULLANARAK BAĞLAMAK

1. SoundTouch 300 uzaktan kumandası üzerindeki SoundTouch  butonuna tıklayın.
2. 7 butonuna basın ve bağlantı  ışığı beyaz yanıp söne kadar basılı tutun.

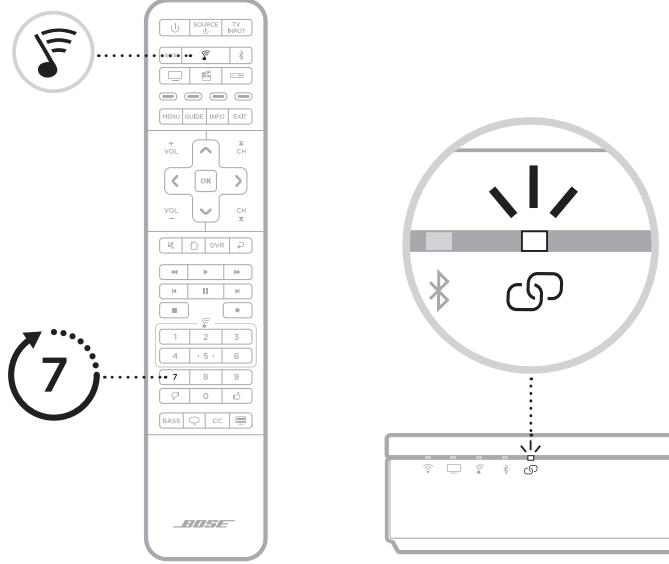

Bir kez bağlandığında bir ses duyarsınız. Bas modülü arkasındaki ve Soundbar üzerindeki  ışıklar beyaz ışık verir.

NOTLAR: Bağlamak birkaç dakika sürebilir.

Eğer bas modülü soundbara bağlanmaz ise sayfa 27'deki "Sorun Giderme" sayfasına bakın.

Sesi kontrol etme

NOT: Bozuk ses duymamak için, TV hoparlörlerinizi kapatın. Daha fazla bilgi için, TV kullanıcı kılavuzunuza bakınız.

1. TV'nizi açın.
2. Eğer bir kablo/uydu kutusu veya diğer bir ikinci kaynak kullanıyorsanız:
 - a. Bu kaynakta gücü açın.
 - b. Eğer bu kaynak TV'nize bağlı ise, uygun TV girişini seçin.
3. Soundbarı açın.

Bas modülünden gelen sesi duyacaksınız.

NOT: Bas modülünden ses duymazsanız sayfa 27'deki "Sorun Giderme" sayfasına bakın.

SOUNDBARA BAĞLAMAK

İKİNCİ BAS MODÜLÜNE BAĞLANMA (OPSİYONEL)

İkinci bir bas modülünü bağlamak dinleme alanınızda daha tutarlı veya güçlü bir bas üretebilir.

NOTLAR:

İkinci bir bas modülü yerleştirmek üzerine daha fazla bilgi için, bakınız sayfa 12.

Eğer mevcut bas modülü soundbar sisteminize veya sisteme bir 3.5 mm ses kablosu (bakınız sayfa 30) ile bağlanırsa, ikinci bir bas modülü bağlayamazsınız.

Uygun bas modülleri

Bose Bas Modülü 700 veya bir Acoustimass 300 bas modülünü ikinci bir bas modülü olarak bağlayabilirsiniz.

Bose Soundbar 500, Bose Soundbar 700 veya SoundTouch 300 soundbara bağlamak

Soundbarınız için uygun olan bağlantı metodunu seçiniz (bakınız sayfa 14).

Lifestyle 650/600 ev eğlence sistemine bağlamak

1. Lifestyle 650/600 uzaktan kumandası üzerinde, SETUP tuşuna basınız.
2. UNIFY menüsünden, **Speaker Management** (Hoparlör Yönetimi) seçiniz, ardından **Setup Second Bass Module** (İkinci Bas Modülü Kurulumu) seçiniz.
3. İkinci bas modülünüzü bağlamak için ekran üzerindeki talimatlara uyunuz.

ADAPTIQ SES KALİBRASYONU

Bas modülünü kurduktan ve soundbar ile bağladıktan sonra, en iyi akustik performans için ADAPTIQ ses kalibrasyonunu çalıştırın. ADAPTIQ ses kalibrasyonu beş ses ölçümü alarak sistemin sesini dinleme alanınızdaki akustiğe göre ayarlar. Bir ses kalibrasyonu çalıştırmak için, oda sessiz iken 10 dakikaya ihtiyacınız olacaktır.

ADAPTIQ ses kalibrasyonu sırasında, ADAPTIQ kulaklığı üzerindeki bir mikrofon (Soundbar ile birlikte verilen) optimal ses kalitesinin belirlemek için odanızın ses özelliklerini ölçer.

Artık ADAPTIQ kulaklığınız yoksa, yenisini edinmek için Bose müşteri hizmetleri ile iletişime geçin.

SES KALİBRASYON METODUNUZU SEÇME

ADAPTIQ ses kalibrasyonunu çalıştırma şekliniz soundbarınıza bağlıdır. Aşağıdaki tablodan ses kalibrasyon metodunuzu seçin.

SOUNDBAR	SES KALİBRASYON METODU
Bose Soundbar 500 veya Bose Soundbar 700	Bose Music uygulamasını kullanarak bağlayın. ADAPTIQ ses kalibrasyonunu çalıştırın (bkz. sayfa 19).
SoundTouch 300 SOUNDBAR	SOUNDBAR uzaktan kumandasını kullanarak ADAPTIQ ses kalibrasyonunu çalıştırın (bkz. sayfa 20).

ADAPTIQ SES KALİBRASYONU

BOSE MUSIC UYGULAMASINI KULLANARAK ADAPTIQ KALİBRASYONUNU ÇALIŞTIRMA

İlk kurulum

Bas modülünü soundbarınıza bağladıktan sonra, Bose Music uygulaması, ADAPTIQ ses kalibrasyonunu çalıştırmanızı sağlar. Uygulama talimatlarını takip ediniz.

Ayarlar menüsünü kullanma

Eğer daha sonra opsiyonel olan Bose Surround Speakers veya Virtually Invisible 300 surround hoparlörlerini bağlarsanız, bas modülünü veya herhangi bir mobilyayı hareket ettirseniz, optimal ses kalitesini sağlamak için ADAPTIQ ses kalibrasyonunu çalıştırın.

1. Bose Music uygulamasında, **My Bose** ekranında soundbarınıza dokununuz.
2. Ekranın sağ alt köşesindeki soundbar görüntüsüne dokununuz.
3. **Setting>ADAPTIQ > Run Again** (Ayarlar>ADAPTIQ> Tekrar Çalıştırın) dokununuz.

ADAPTIQ SES KALİBRASYONU

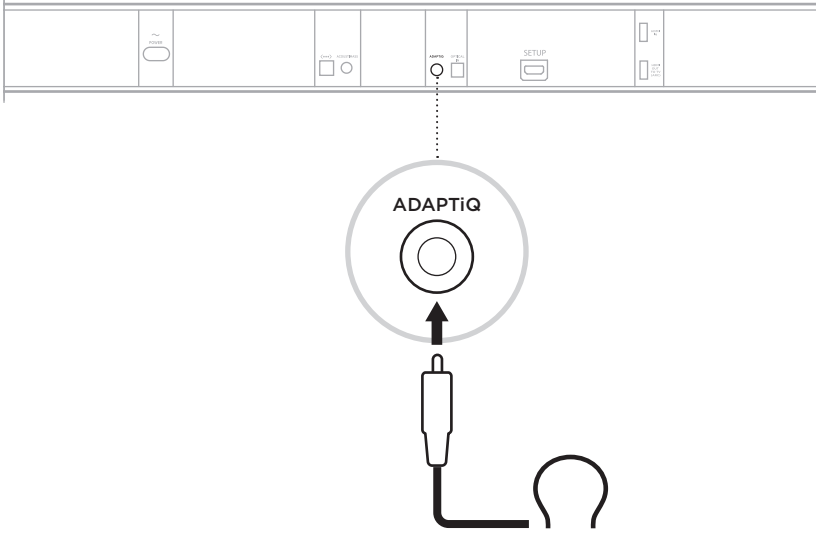

SOUNDTOUCH 300 UZAKTAN KUMANDASINI KULLANARAK ADAPTIQ SES KALİBRASYONUNU ÇALIŞTIRMA

1. ADAPTIQ kulaklık kablosunu, SoundTouch 300 soundbar arkasındaki ADAPTIQ bağlantısına takınız.





2. ADAPTIQ kulaklığını takın.

ADAPTIQ SES KALİBRASYONU

3. Uzaktan kumanda üzerindeki, SoundTouch  butonuna basınız.
4. 8'e basın ve soundbar üzerindeki TV ışığı  ve Bluetooth ışığı  yeşil yanana kadar basılı tutun.

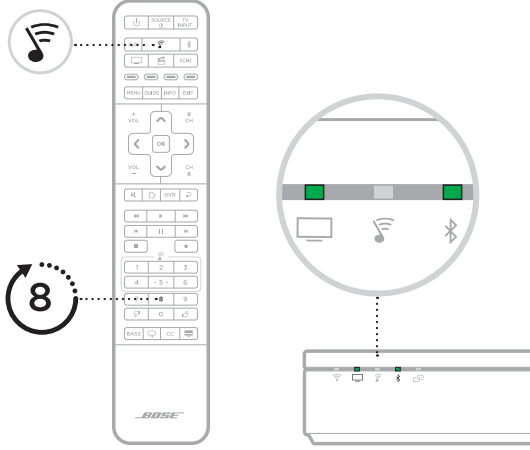
ADAPTIQ ses kalibrasyonu başlar.



NOT : Eğer kendi dilinizi duymazsanız, dil seçeneklerini değiştirmek için navigasyon pedi üzerindeki  ve  tuşlarına basın. Dili sıfırlamak için, 8'e basın ve 10 saniye için basılı tutun.

5. ADAPTIQ işlemi tamamlanana kadar sesli uyarıyı takip edin.

Eğer bir hata mesajı duyarsanız ve ADAPTIQ ses kalibrasyonu tamamlanamaz ise, 29. sayfaya bakınız.

6. Soundbardan ADAPTIQ kulaklığını çekin ve güvenli bir yerde saklayın.

İPUCU: Eğer daha sonra opsiyonel olan Bose Surround Speakers veya Virtually Invisible 300 surround hoparlörlerini bağlarsanız, veya hoparlörü veya herhangi bir mobilyayı hareket ettirseniz, optimal ses kalitesini sağlamak için ADAPTIQ ses kalibrasyonunu tekrar çalıştırın.

BAS AYARI

BAS AYARI METODUNUZU SEÇME

Bası ayarlama şekliniz soundbarınıza bağlıdır. Aşağıdaki tablodan bası ayarlama metodunuzu seçin.

SOUNDBAR	BAS AYARLAMA METODU
Bose Soundbar 500 veya Bose Soundbar 700	Bose Music uygulamasını kullanarak bası ayarlayın (bkz. sayfa 23)
SoundTouch 300 soundbar	SoundTouch 300 uzaktan kumandasını kullanarak bası ayarlayın (bkz. sayfa 23) NOT: Diyalog ağırlıklı programlarda optimal ses kalitesi için, örneğin haberler ve talk showlar için, diyalog modunu aktifleştirin. Daha fazla bilgi için, SoundTouch 300 kullanıcı kılavuzuna bakın Ziyaret ediniz: global.Bose.com/Support/ST300

BAS AYARI

BOSE MUSIC UYGULAMASI KULLANARAK BASI AYARLAMA

1. Bose Music uygulamasında, **My Bose** ekranında, soundbarınızı seçin.
2. Ekranın sağ alt köşesinden soundbar görüntüsüne dokunun.
3. Bası ayarlamak için **Adjustment**'e dokunun.





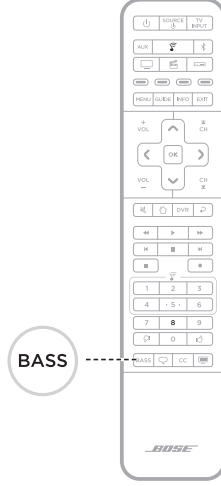







































SOUNDTOUCH 300 UZAKTAN KUMANDASINI KULLANARAK BASI AYARLAMA

1. SoundTouch 300 uzaktan kumandasında, BASS tuşuna basın.



Geçerli bas ayarına göre soundbar üzerindeki ışık yanar.

BAS AYARI

BAS AYARI	IŞIK AKTİVİTESİ
+4	    
+3	    
+2	    
+1	    
0 (varsayılan)	    
-1	    
-2	    
-3	    
-4	    

2. Aşağıdakilerden birini yaparak bası ayarlayın:

Bası artırmak için Volume up (ses artırma) VOL^+ tuşuna basın.

Bası azaltmak için Volume down (ses azaltma) VOL^- tuşuna basın.

3. **BASS** tuşuna basın.

Soundbar ayarlarınızı kaydedecektir.

Bas modülünü sıfırlama

Uzaktan kumanda üzerinde, **BASS** tuşuna basın ve soundbar üzerindeki SoundTouch ışığı  iki kez yanıp sönene kadar ve basılı tutun.

Bas ayarı orijinal fabrika ayarlarına dönecektir.

BAS MODÜLÜ DURUMU

DURUM IŞIĞI

Modülün arkasındaki ışık sistem durumunu gösterir.

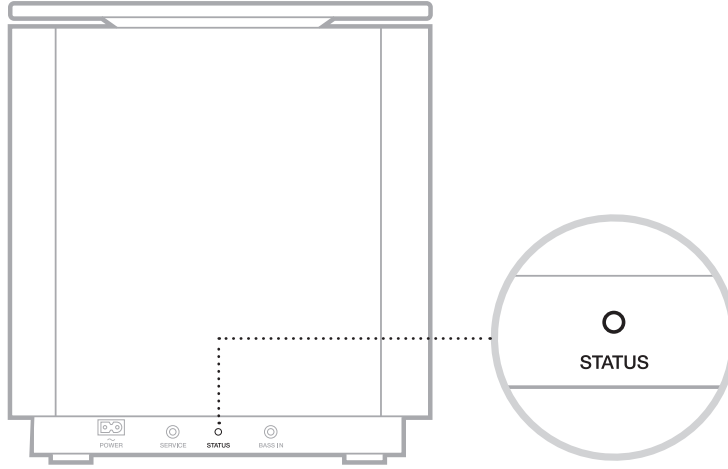

IŞIK AKTİVİTESİ	SİSTEM DURUMU
Sürekli beyaz	Soundbara bağlı
Yanıp sönen beyaz	Bir yazılım güncellemesi yüklüyor
Sürekli turuncu (sönük)	Soundbardan bağlantısı kopmuş
Sürekli turuncu	Soundbara bağlanmaya hazır
Kapalı	Güç tasarrufu modu
Yanıp sönen kırmızı	Hata - Bose müşteri hizmetleri ile iletişime geçin

ÖZEN VE BAKIM

BAS MODÜLÜNÜ TEMİZLEME

Bas modülünün dış kısmını kuru ve yumuşak bir bezle temizleyin.

TEDBİRLER:

Bas modülü veya açıklıkları üzerine sıvı dökülmesine izin vermeyin.

Bas modülü yakınında sprey kullanmayın.

Alkol, amonyak veya aşındırıcılar içeren solventleri, kimyasalları veya temizleme solüsyonlarını kullanmayın.

Açıklıklara nesnelere düşmesine izin vermeyin.

YEDEK PARÇA VE AKSESUARLAR

Yedek parça ve aksesuarlar Bose müşteri hizmetleri üzerinden sipariş edilebilir.

Ziyaret ediniz: worldwide.Bose.com/Support/BASS700

SINIRLI GARANTİ

Bas modülünüz sınırlı bir garanti kapsamındadır. Sınırlı garanti hakkında daha fazla bilgi için şu adresi ziyaret ediniz: global.Bose.com/warranty

Ürününüzü kaydetmek için şu adresi ziyaret ediniz: global.Bose.com/register

Kayıt yapamama durumu sizin sınırlı garanti haklarınızı etkilemeyecektir.

SORUN GİDERME

ÖNCELİKLE ŞU ÇÖZÜMLERİ DENEYİN

Bas modülü ile ilgili sorunlar yaşarsanız:

Bas modülü ve soundbar için kablo bağlantılarını çıkarın, 30 saniye bekleyin ve çalışan bir AC (ana besleme) prize sıkıca takın.

Tüm kabloları güvene alın.

Bas modülü durum ışığını kontrol edin (bkz. sayfa 25).

Bas modülü ve soundbarı muhtemel etkileşimden uzaklaştırın (kablosuz yönlendirici, kablosuz telefonlar, televizyonlar, mikrodalgalar vs.)

Bas modülünü düzgün çalışması için kablosuz yönlendirici ve mobil cihazınızdan tavsiye edilen uzaklıkta tutun.

Bas modülünü yerleşim rehberine göre konumlandırın (bkz. sayfa 11)

DİĞER ÇÖZÜMLER

Sorununuzu halledemezseniz, yaygın sorunlar için belirtiler ve çözümleri tanımlamada aşağıdaki tabloya bakınız. Sorunu halledemezseniz, Bose müşteri hizmetleri ile iletişime geçin.

Ziyaret edin: worldwide.Bose.com/Support/BASS700

BELİRTİ	ÇÖZÜM
Bose Music uygulaması mobil cihazda çalışmıyor	Bose Music uygulamasının cihazınız ile uyumlu olduğundan emin olun. Ziyaret edin: global.Bose.com/Support
Bas modülü soundbara bağlanmıyor	Durum ışığının bas modülünün bağlantı için hazır olduğunu belirterek turuncu renginde yanıp söndüğünden emin olun (bkz. sayfa 25) Bağlantı sürecini tekrar edin (sayfa 14) Bas modülü ve soundbar için güç kablo bağlantılarını çıkarın, 30 saniye bekleyin ve çalışan bir AC (şehir şebekesi) prize sıkıca takın. Bas modülünü soundbara bir 3.5 mm ses kablosu kullanarak bağlayın (bkz. sayfa 30) NOT: Eğer 3.5 mm ses kablonuz yoksa (kulaklıklar ve mobil cihazlar için yaygın şekilde kullanılır), Bose müşteri hizmetleri ile bu parçayı edinmek için temasa geçin. Bu parçayı aynı zamanda lokal elektronik mağazalarından satın alabilirsiniz.

SORUN GİDERME

BELİRTİ	ÇÖZÜM
Kesikli veya ses yok	<p>Sistem sesini açın. Sesi artırın. Soundbarın sesi oynattığından emin olun. Eğer oynatmıyorsa, sorun giderme için soundbarınızın kullanıcı kılavuzuna bakın. Bose Soundbar 500: worldwide.Bose.com/Support/SB500 Bose Soundbar 700: worldwide.Bose.com/Support/SB700 SoundTouch 300 soundbar: global.Bose.com/Support/ST300 Sistem durumunun bas modülünün soundbara bağlı olduğunu belirterek düz beyaz renkte yanıp söndüğünden emin olun (bakınız sayfa 25). Farklı kaynakları kontrol edin (eğer varsa). Müzik ve film gibi bas frekansları olan ses oynattığınızdan emin olun. Bağlantı sürecini tekrar edin (bkz. sayfa 14) Yerleşim rehberine göre bas modülünü konumlandırın (bkz. sayfa 11).</p>
Bas modülünden zayıf veya bozuk ses	<p>Farklı kaynakları test edin (eğer varsa). Yerleşim rehberine göre bas modülünü konumlandırın (bkz. sayfa 11). Bas modülünden tüm koruyucu filmleri çıkarın. ADAPTIQ ses kalibrasyonunu çalıştırın (bakınız sayfa 18) NOT: Eğer artık ADAPTIQ kulaklığınız yoksa (soundbar ile birlikte temin edilir), yedeği için Bose müşteri hizmetleri ile iletişime geçin.</p>
Bas çok ağır veya hafif	<p>Bası ayarlayın (bakınız sayfa 22) ADAPTIQ ses kalibrasyonunu çalıştırın (bakınız sayfa 18) NOT: Eğer artık ADAPTIQ kulaklığınız yoksa (soundbar ile birlikte temin edilir), yedeği için Bose müşteri hizmetleri ile iletişime geçin. Yerleşim rehberine göre bas modülünü konumlandırın (bkz. sayfa 11).</p>

SORUN GİDERME

SOUNDTOUCH 300 SOUNDBARINIZ İLE ADAPTIQ SES KALİBRASYONUNU TAMAMLAYAMAZSANIZ

Eğer SoundTouch 300 Soundbarınız ile ADAPTIQ ses kalibrasyonunu tamamlayamazsanız, aşağıdaki hata mesajları için sesli uyarıları dinleyin.

HATA MESAJI	SORUN	YAPILACAK OLAN
1	ADAPTIQ kulaklığı üzerindeki mikrofon ses algılamıyor.	Tüm kabloları güvene alın. ADAPTIQ kulaklık kablosu bağlantısını çıkarın ve Soundbardaki ADAPTIQ bağlantısına düzgün şekilde tekrar bağlayın. ADAPTIQ kulaklığının üst kısmındaki mikrofon açıklığının bloke edilmediğinden emin olun. ADAPTIQ kulaklığınız hasar görmüş olabilir. Yedek parçalar için Bose müşteri hizmetlerini arayın.
2	Oda çok gürültülü.	Oda sessiz olduğunda ADAPTIQ ses kalibrasyonunu tekrar çalıştırın.
3	ADAPTIQ kulaklığı hoparlörlere çok yakın.	ADAPTIQ kulaklığını hoparlörlerden daha uzaklaştırın.
4	Dinleme noktaları çok benzer.	Bir önceki dinleme noktanızdan 1- 2 ft. (0,3-0,6 m)
5	ADAPTIQ kulaklığı hareket sebebiyle ölçümleri alamıyor.	Başınızı sabit tutun.

Sorununuzu düzelttikten sonra, ADAPTIQ ses kalibrasyonunu tekrar çalıştırmak zorundasınız (bakınız sayfa 18).

Eğer farklı bir hata mesajı alıyorsanız, daha fazla talimat için Bose müşteri hizmetleri ile temasa geçin.

SORUN GİDERME

SES KABLOSU KULLANARAK BAĞLAMA

Modülü aynı zamanda bir 3.5 mm ses kablosu kullanarak soundbara bağlayabilirsiniz (pakette yok).

Eğer 3.5 mm ses kablonuz yoksa (yaygın olarak kulaklıklar ve mobil cihazlarla birlikte temin edilir), bu parçayı almak için Bose müşteri hizmetleri ile iletişime geçin. Bunu aynı zamanda lokal elektronik mağazalarından da satın alabilirsiniz.

1. 3.5 mm ses kablosunun bir ucunu bas modülü üzerindeki **BASS IN** konektörüne bağlayın.

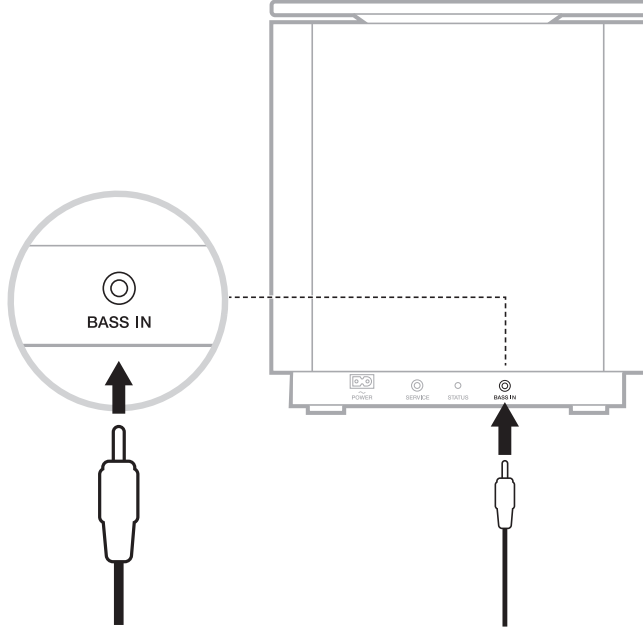

2. Kablonun diğer ucunu soundbarın arkasındaki bas modülü konektörüne bağlayın (bakınız sayfa 31).

SORUN GİDERME

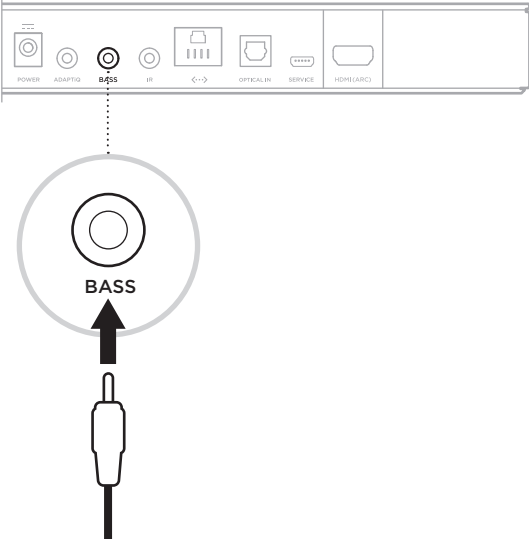
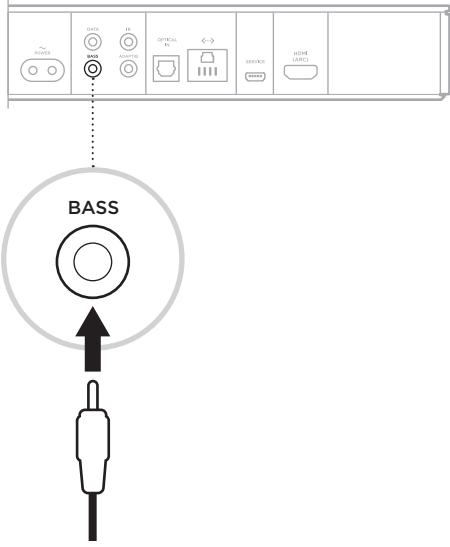
SOUNDBAR	BAS MODÜLÜ KONEKTÖR LOKASYONU
Bose Soundbar 500	 <p>The diagram shows the top panel of the Bose Soundbar 500 with various ports labeled: POWER, ADAPTO, BASS, IR, OPTICAL IN, SERVICE, and HDMI(ARC). A dotted line connects the BASS port to a circular inset below. The inset shows a close-up of the BASS port with an arrow pointing to a Bass Module connector.</p>
Bose Soundbar 700	 <p>The diagram shows the top panel of the Bose Soundbar 700 with various ports labeled: POWER, DATA, BASS, IR, OPTICAL IN, SERVICE, and HDMI(ARC). A dotted line connects the BASS port to a circular inset below. The inset shows a close-up of the BASS port with an arrow pointing to a Bass Module connector.</p>

SORUN GİDERME

SOUNDBAR	BAS MODÜLÜ KONEKTÖR LOKASYONU
<p>SoundTouch 300 soundbar</p>	